

# GartenWelten 2024

Terrassenbeläge | Sichtschutz | Zäune | Gartenhäuser | Carports



# Komm zum Holz-Profi

Dein Fachmann für Holz im Garten

## WIR SIND DEIN GARTEN-PROFI – WIR SIND VOM FACH

Du willst Deinen Außenbereich neu gestalten und aus Deinem Garten Deinen persönlichen Rückzugsort machen? Dann bist Du bei uns genau richtig! Wir sind Dein Spezialist, wenn Du auf der Suche nach Terrassendielen, Sichtschutzzäunen oder Gartenhäusern bist. Und wir bieten Dir nicht nur einfache Produkte an, sondern helfen dabei, die richtige Wahl für Deine Anforderungen zu treffen. Denn Dein Projekt ist für uns genauso wichtig wie für Dich.

Gemeinsam mit Dir machen wir aus Deinem Außenbereich einen WOHLFÜHLGARTEN. Komm in unsere Ausstellung, lass Dich persönlich beraten oder informiere Dich zunächst auf unserer Website: [www.ms-holz.de](http://www.ms-holz.de)



## Deine Ansprechpartner in Wiesbaden-Nordenstadt



**Harald Horn**

Tel.: 06122-800047

[horn@ms-holz.de](mailto:horn@ms-holz.de)



**Jörg Vetter**

Tel.: 06122-800046

[vetter@ms-holz.de](mailto:vetter@ms-holz.de)



**Michael Bühler**

Tel.: 06122-800038

[buehler@ms-holz.de](mailto:buehler@ms-holz.de)



**Lisa Faber**

Tel.: 06122-800022

[lisa.faber@ms-holz.de](mailto:lisa.faber@ms-holz.de)



**Udo Fleischhacker**

Tel.: 06122-800048

[udo.fleischhacker@ms-holz.de](mailto:udo.fleischhacker@ms-holz.de)



**Michael Rücker**

Tel.: 06122-800037

[michael.ruecker@ms-holz.de](mailto:michael.ruecker@ms-holz.de)

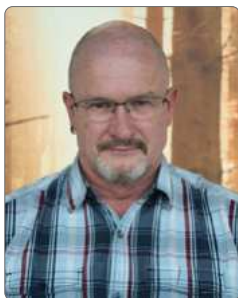

**Ortwin Weber**

Tel.: 06122-800020

[weber@ms-holz.de](mailto:weber@ms-holz.de)



**Joshua Ziß**

Tel.: 06122-800024

[joshua.ziss@ms-holz.de](mailto:joshua.ziss@ms-holz.de)

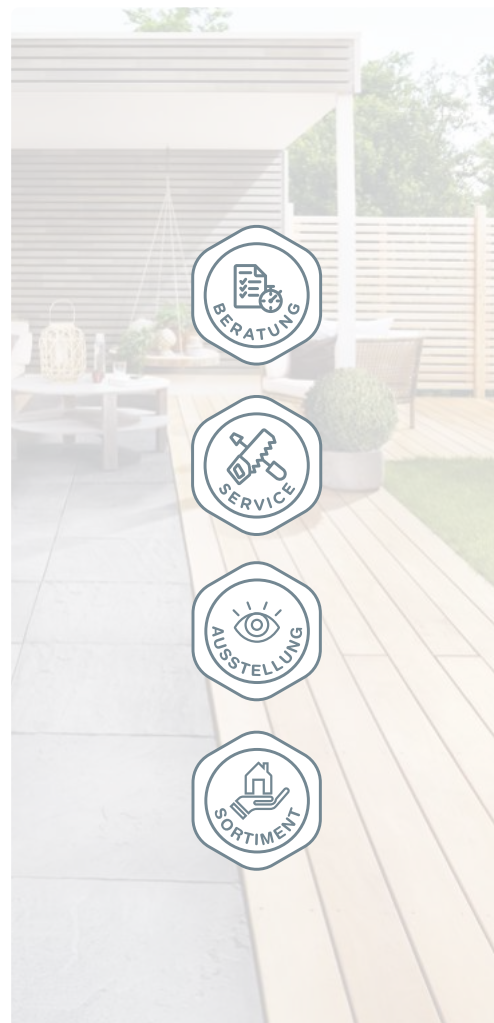

Mehr Infos online unter: [www.ms-holz.de](http://www.ms-holz.de)



# Mitmachen & Gewinnen

Dein Fachmann ist deine Lösung: MS-HOLZ

So einfach geht's:

QR-Code scannen oder unten rechts auf „Hier teilnehmen“ klicken, in der E-Mail deinen Fachmann: **MS-HOLZ** nennen. Gerne auch eine kurze Info wie dir unsere Beilage gefallen hat, oder auch Anregungen bzw. Themen über du hier gerne informiert werden möchtest. E-Mail absenden und mit viel Glück einen unserer tollen Preise gewinnen.

**Viel Glück!**



TraumGarten

**1 x Pflanzkasten**

**RHOMBUS Pflanzkasten Anthrazit,  
129 x 52 x 40 cm, von TraumGarten  
im Wert von 499,- Euro.**

1 x Einkaufsgutschein  
im Wert von:  
**250,- Euro**

1 x Einkaufsgutschein  
im Wert von:  
**500,- Euro**

1 x Einkaufsgutschein  
im Wert von:  
**100,- Euro**

1 x Einkaufsgutschein  
im Wert von:  
**150,- Euro**

Teilnahmebedingungen Holzprofi Gewinnspiel „GartenWelten 2024“

1. Veranstalter des Gewinnspiels ist die hagebau, Handelsgesellschaft für Baustoffe mbH & Co. KG, Celler Straße 47, 29614 Soltau
2. Das Gewinnspiel beginnt am 04.03.2024 um 00.00 Uhr und endet am 30.04.2024 um 23.59 Uhr.
3. Teilnahmeberechtigt sind alle natürlichen und geschäftsfähigen Personen, die das 18. Lebensjahr vollendet und ihren ständigen Wohnsitz in Deutschland haben. Mitarbeiter der hagebau Handelsgesellschaft mbH & Co. KG, deren Tochtergesellschaften und Beteiligungen sowie jeweils deren unmittelbare Angehörige sind von der Teilnahme ausgeschlossen.
4. Die Gewinnermittlung erfolgt bis zum 07.05.2024 unter allen im Zeitraum vom 04.03.2024 um 00.00 Uhr und 30.04.2024 um 23.59 Uhr eingegangenen, gültigen Einsendungen.
5. Mit der Teilnahme am Gewinnspiel erklärt sich der Teilnehmer damit einverstanden im Falle eines Gewinnes per Email über seinen Gewinn informiert zu werden.
6. Die Gewinner erhalten nach Beendigung des Gewinnspiels einen Code per Email, dieser Code berechtigt den Gewinner zur Abholung seines Preises im vorgegebenen Standort. (Herausgeber dieser Beilage).

Die kompletten Teilnahmebedingungen für das Gewinnspiel sowie Information zum Datenschutz findest Du unter:  
[https://www.hagebau.com/content/profikunden/holzprofi/teilnahmebedingungen\\_gewinnspiel.pdf](https://www.hagebau.com/content/profikunden/holzprofi/teilnahmebedingungen_gewinnspiel.pdf)



Mehr Infos online unter: [www.ms-holz.de](http://www.ms-holz.de)





Unterkonstruktionsabstand (Achismaß) max. 45 cm

### Terrassendiele Kiefer/Fichte

Kesseldruckimprägniert, einseitig grob geriffelt, die andere Seite fein geriffelt. **Ca. 2,7 cm stark, 14,6 cm breit**, verschiedene Längen.\*

ca. 200 cm (80 ZL 887398)  
ca. 300 cm (80 ZL 887053) lfdm. **3.79**  
m<sup>2</sup> 25.96



Unterkonstruktionsabstand (Achismaß) max. 50 cm

### Terrassendiele Douglasie

Naturbelassen, einseitig glatt, die andere Seite mit französischem Profil. **Ca. 2,8 cm stark, 12 cm breit**, verschiedene Längen.\*

ca. 200 cm (ZL 889128)  
ca. 300 cm (ZL 887988) lfdm. **3.79**  
m<sup>2</sup> 31.58



Unterkonstruktionsabstand (Achismaß) max. 45 cm

### Terrassendiele Lärche

lfdm. **4.29**  
m<sup>2</sup> 31.09

### Terrassendiele Lärche

Naturbelassen, einseitig grob geriffelt, die andere Seite semi-geriffelt, **ca. 2,4 cm stark, 13,8 cm breit**, verschiedene Längen.\*

ca. 300 cm (ZL 887474)  
ca. 400 cm (ZL 887475) lfdm. **4.29**  
m<sup>2</sup> 31.09



Unterkonstruktionsabstand (Achismaß) max. 40 cm.  
1 Pak. Clips reicht für ca. 3,4 m<sup>2</sup>.

**NEU**

### Terrassendiele Bambus

Bambus heißgeprägt, Farbton Coffee, einseitig glatt, die andere Seite genutet, **ca. 1,8 cm stark, 13,9 cm breit**, ca. 185 cm lang.\* (ZL 889151)

lfdm. **8.99**  
m<sup>2</sup> 64.68



### Unterkonstruktion Bambus

ca. 4 x 4,2 cm, Länge ca. 220 cm (ZL 889152)

lfdm. **8.49**

### Passende Montageclips

Für Fugenabstand von ca. 4 - 5 mm, 100 Stück, inkl. Schrauben. (ZL 887641)

Pak. **59.95**

\*Bitte beachten Sie die Verlegehinweise!



**WUNDERWERK est. 1964****Thermo-Esche Terrassendiele**

Beidseitig glatt gehobelt, Systemdiele, kopfseitig mit Nut und Feder, seitlich mit Nut-Fräsung zur Clip-Aufnahme. **Ca. 2,0 cm stark, 11,2 cm breit.** Zertifizierte Haltbarkeitsklasse 1.

ca. 178 cm (ZL 346214)

lfdm. **11.95**  
m<sup>2</sup> 106.70

ca. 208 cm (ZL 346215)

lfdm. **12.95**  
m<sup>2</sup> 115.63

ca. 238 cm (ZL 346216)

lfdm. **13.95**  
m<sup>2</sup> 124.55**WUNDERWERK est. 1964****Thermo-Esche Terrassendiele**

Oberfläche gebürstet, Systemdiele, kopfseitig mit Nut und Feder, seitlich mit Nut-Fräsung zur Clip-Aufnahme. **Ca. 2,0 cm stark, 13,2 cm breit.** Zertifizierte Haltbarkeitsklasse 1.

ca. 178 cm (ZL 346217)

lfdm. **14.95**  
m<sup>2</sup> 113.95

ca. 208 cm (ZL 346218)

lfdm. **15.95**  
m<sup>2</sup> 120.84

ca. 238 cm (ZL 346219)

lfdm. **16.95**  
m<sup>2</sup> 128.41**WUNDERWERK est. 1964****Thermo-Kiefer Terrassendiele**

Oberfläche gebürstet, Kappdiele, seitlich mit Nut-Fräsung zur Clip-Aufnahme. **Ca. 2,6 cm stark, 14,0 cm breit, ca. 420 cm lang.** Zertifizierte Haltbarkeitsklasse 2.

(ZL 346210)

lfdm. **7.95**  
m<sup>2</sup> 56.78**WUNDERWERK est. 1964****Thermo-Fichte Unterkonstruktion**

Gehobelt, Kanten gerundet, ca. 4,2 cm stark, 6,8 cm breit. 300 cm lang. Zertifizierte Haltbarkeitsklasse 1.

(ZL 346220)

lfdm. **5.95****Befestigungssystem**

für Terrassenbeläge mit seitlicher Nut, schwarz.

- Oberflächen ohne sichtbare Schrauben
- schnelle Verlegung
- lange Lebensdauer
- Terrasse bleibt präzise in Form

**WUNDERWERK est. 1964****Clip Ligotherm**

Stahl/Kunststoff  
Bedarf: 2,5 Stk./lfdm.

(ZL 346224)

Stk. **1.19**



NEU

**WUNDERWERK est. 1964  
Bambus-Terrassendiele**

Massives Systemprofil, einseitig glatt/  
einseitig genutet, pigmentiert vorgeölt  
(Woca-Öl auf Wasserbasis), Stirnkanten  
gewachst. **Ca. 2,0 cm stark, 13,7 cm breit**  
und ca. 305 cm lang.

(ZL 88700271)

 lfdm. **12.95**  
m<sup>2</sup> 94.52

**WUNDERWERK est. 1964 – Unterkonstruktion**  
Aluminium, schwarz, 29 x 49 x 4000 mm.

(ZL 88700269)

lfdm. **8.95**
**WUNDERWERK est. 1964 – Einsteckverbinder**  
pressblank, 43 x 43 x 400 mm.

(ZL 88700270)

Stk. **2.95**
**WUNDERWERK est. 1964  
Terrassendielen aus Bambus**

Bambus-Terrassendielen sind extrem dauerhaft. Bei der Mineralveredelung nehmen die Bambusfasern vor der Weiterverarbeitung sehr feine mineralische Partikel auf. Die für die Dielen verwendeten CeramiX® Partikel legen sich als schützender Film um die Bambuszellen und verhindern so, dass diese von Pilzen angegriffen werden können. Die Diele ist so für 25 Jahre und mehr vor einem Befall durch Pilze geschützt. Für den optimalen UV-Schutz werden die Dielen ab Werk braun vorgeölt. Die Produkte sind einseitig genutet und einseitig glatt und können durch eine seitliche Nutung mit Clips verlegt werden.

**WUNDERWERK est. 1964  
Terrassendielen aus Douglasie**
**WUNDERWERK est. 1964 – Douglasie Terrassendielen**

Naturbelassen, beidseitig glatt gehobelt, Kanten gerundet.  
**Ca. 2,8 cm stark, 14,5 cm breit.** Unterkonstruktionsabstand  
(Achismaß) max. 50 cm.

ca. 400 cm (ZL 88700216)

 lfdm. **5.99**  
m<sup>2</sup> 41.34

**WUNDERWERK est. 1964 – Unterkonstruktion**

Douglasie, beidseitig glatt gehobelt, Kanten gefast,  
ca. 4,5 cm stark, 7,0 cm breit, ca. 400 cm lang.  
(ZL 88700217)

lfdm. **4.79**

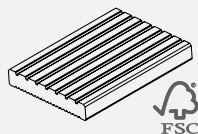
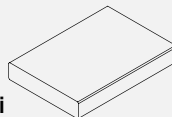
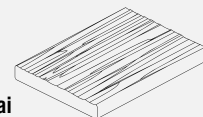

Terrassendiele Bangkirai, glatt

**Terrassendiele Bangkirai**Natur, KD, Oberseite genutet,  
Unterseite geriffelt.**Ca. 2,1 cm stark, 14,5 cm breit,**  
in den Längen 183 | 215 | 244 cm.  
(BE 64606800)lfdm. **15.94**  
m<sup>2</sup> 109.90**Terrassendiele Bangkirai**Natur, KD, Premium,  
beidseitig glatt.**Ca. 2,5 cm stark, 14,5 cm breit,**  
in den Längen 244 | 274 | 305 | 335 |  
366 | 396 | 427 | 457 | 488 cm.  
(BE 64636000)lfdm. **16.66**  
m<sup>2</sup> 114.90**Terrassendiele Bangkirai**Natur, KD, Premium, Oberseite  
geschroppt, Unterseite glatt.**Ca. 2,5 cm stark, 14,5 cm breit,**  
in den Längen 244 | 274 | 305 | 335 |  
366 | 396 | 427 cm.  
(BE 64636100)lfdm. **18.26**  
m<sup>2</sup> 125.90

Terrassendiele Thermoholz Kiefer, gebürstet

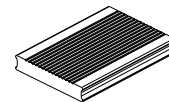
**Terrassendiele Thermoholz Kiefer**

Natur, Oberseite geriffelt, Unterseite glatt.

**Ca. 2,5 cm stark, 14,0 cm breit,**  
in den Längen 360 | 390 | 420 | 450 |  
480 cm.  
(BE 64644900)lfdm. **11.99**  
m<sup>2</sup> 79.90**Terrassendiele Thermoholz Kiefer**

Natur, Oberseite gebürstet, Unterseite geriffelt.

**Ca. 2,5 cm stark, 14,0 cm breit,**  
in den Längen 360 | 390 | 420 | 450 |  
480 cm.  
(BE 64645000)lfdm. **12.17**  
m<sup>2</sup> 86.90

**WPC-Terrassendiele Hohlkammer**

Aus Holz-Kunststoff-Gemisch, Hohlkammerprofil, Anthrazit. Einseitig grob genutet, die andere Seite glatt. **Ca. 2,5 cm stark, 19 cm breit, 300 cm lang.\*** **Nicht ständig im Programm.**

Anthrazit (ZL 889120)

lfdm. **8.49**  
m<sup>2</sup> 44.68

**WPC-Terrassendiele****Rundstabhohlkammer, coextrudiert**

Aus Holz-Kunststoff-Gemisch, beidseitig mit Holzstruktur, coextrudiert. **Ca. 2,25 cm stark, 14 cm breit, 300 cm lang.\*** Wendediele Vintage/Teak. **Nicht ständig im Programm.** (ZL 889149)

lfdm. **7.99**  
m<sup>2</sup> 57.07

**Passende Montageclips**

Für Fugenabstand von ca. 4 - 5 mm, 100 Stück, inkl. Schrauben (ZL 887641)

Pak. **59.95****WPC-Abschlussprofil für Hohlkammer**

Ca. 1 cm stark, 6,2 cm breit, 300 cm lang.

Braun (ZL 887490)

Anthrazit (ZL 887489)

Hellgrau (ZL 889131)

Stk. **20.97****WPC-Unterkonstruktion**

ca. 4 x 3 cm, 220 cm lang. (ZL 889138)

Stk. **10.98****UK-Verbinder, inkl. Schrauben**

Aluminium, blank, Bund à 30 Stück, ca. 5 x 15 x 150 mm. (ZL 889072)

Pak. **29.95****WPC-Terrassendiele Hohlkammer**

Aus Holz-Kunststoff-Gemisch, Braun, Anthrazit oder Hellgrau. **Nicht ständig im Programm.**

Einseitig fein geriffelt, die andere Seite glatt.

**Ca. 2,5 cm stark, 14 cm breit, verschiedene Längen.\***

ca. 300 cm Braun (ZL 887637)

ca. 300 cm Anthrazit (ZL 887639)

ca. 300 cm Hellgrau (ZL 889130)

ca. 400 cm Braun (ZL 887638)

ca. 400 cm Anthrazit (ZL 887640)

ca. 400 cm Hellgrau (ZL 889147)

lfdm. **5.99**  
m<sup>2</sup> 42.79

\* Bitte beachten Sie die Verlegehinweise!  
Die Montage ist nur nach Montageanleitung zulässig.







SIGNUM Terrassendiele,  
Muskat, offene Fuge

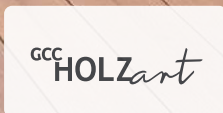

## Leben ist draußen – draußen ist megawood®

megawood® HOLZART Dielen werden ausschließlich in Deutschland hergestellt und sind weltweit einzigartig. Sie bestehen aus bis zu 75 Prozent Naturfasern der Hobel und Sägeindustrie und stammen aus nachhaltig bewirtschafteten Holzbeständen. Veredelt werden sie von uns mit 25 Prozent Polymeren und Additiven.



**SIGNUM**  
21 x 145 mm,  
L.: 360 / 420 / 480 / 540 / 600 cm,  
einseitig, oszillierend gehobelt,  
polierte Oberfläche, 5 mm Fuge

lfdm. **19.99**  
m<sup>2</sup> 133.27





**SIGNUM Jumbo**  
21 x 242 mm,  
L.: 360 / 420 / 480 / 540 / 600 cm,  
einseitig, oszillierend gehobelt,  
polierte Oberfläche, 5 mm Fuge

lfdm. **37.59**  
m<sup>2</sup> 152.19



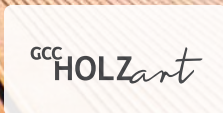

CLASSIC Jumbo Terrassendiele,  
Naturbraun, offene Fuge





**CLASSIC**  
21 x 145 mm,  
L.: 300 / 360 / 420 / 480 / 540 / 600 cm,  
geriffelt/genutet

lfdm. **16.79**  
m<sup>2</sup> 109.74

**CLASSIC**  
21 x 145 mm,  
L.: 300 / 360 / 420 / 480 / 540 / 600 cm,  
geriffelt/genutet

lfdm. **17.69**  
m<sup>2</sup> 115.62



**CLASSIC Jumbo**  
21 x 242 mm,  
L.: 420 / 480 / 600 cm,  
geriffelt/genutet

lfdm. **31.99**  
m<sup>2</sup> 127.96





**CLASSIC Jumbo**  
21 x 242 mm,  
L.: 420 / 480 / 600 cm,  
geriffelt/genutet

lfdm. **33.99**  
m<sup>2</sup> 135.96

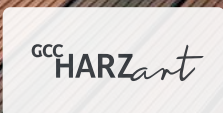

CLASSIC, Varia Schokoschwarz



## CLASSIC – die Andere

Enthält mind. 50 % Holzfasern aus nachhaltig bewirtschafteten Waldbeständen und einen Zusatz von bis zu 30 % wiederaufbereiteten Kunstharz.

**CLASSIC**  
21 x 145 mm,  
L.: 420 / 480 / 600 cm,  
geriffelt oder genutet

lfdm. **14.99**  
m<sup>2</sup> 97.97



Varia Grau  
Varia Schokoschwarz





## DREAMDECK WPC PLATINUM

Die neueste Generation pflegeleichter Außendielen. Die extrabreiten WPC Vollprofile sind durch eine zusätzliche Ummantelung fleckenresistenter und wasserabweisender. Sie lassen sich sehr leicht reinigen. Durch diesen PLATINUM Schutzmantel haben Sie länger Freude an Ihrem Decking.

**Profilierung:**  
einseitig mit Relief-Holzmaserung,  
einseitig fein gerillt

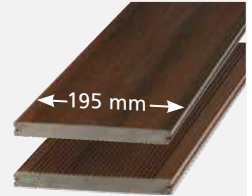

Maße/mm	Creme	
20 x 195 Länge: 3000	2690	<b>68.97</b>
20 x 195 Länge: 4000	2691	<b>91.96</b>
20 x 195 Länge: 5000	2692	<b>114.95</b>
<b>Abschlussleiste</b>		
10 x 60 Länge: 2000	2693	<b>12.95</b>



Maße/mm	Braun	
20 x 195 Länge: 3000	2132	<b>68.97</b>
20 x 195 Länge: 4000	2133	<b>91.96</b>
20 x 195 Länge: 5000	2134	<b>114.95</b>
<b>Abschlussleiste</b>		
10 x 60 Länge: 2000	2113	<b>12.95</b>

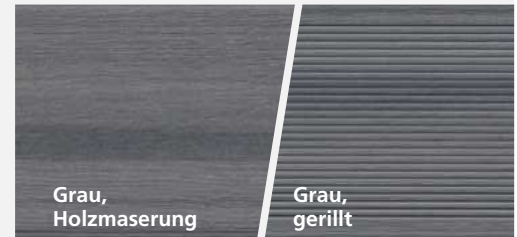

Maße/mm	Grau	
20 x 195 Länge: 3000	2116	<b>68.97</b>
20 x 195 Länge: 4000	2117	<b>91.96</b>
20 x 195 Länge: 5000	2118	<b>114.95</b>
<b>Abschlussleiste</b>		
10 x 60 Länge: 2000	2112	<b>12.95</b>

## Unterkonstruktion und Zubehör

### Aluminium-Unterkonstruktion

40 x 40 x 2000 mm	hoch	2226	<b>29.98</b>
40 x 40 x 4000 mm	hoch	2227	<b>59.96</b>
40 x 20 x 2000 mm	flach	2228	<b>19.98</b>
40 x 20 x 3000 mm	flach	2136	<b>29.97</b>

### Zubehör

Verbinder 10er-Set*	2068	<b>24.95</b>
Edelstahlclip EASY, 50er-Set	2229	<b>37.95</b>
Edelstahlclip EASY, 250er-Eimer	2487	<b>189.00</b>

\* nicht für Alu-Unterkonstruktion „flach“

Verbinder



Edelstahlclip  
EASY

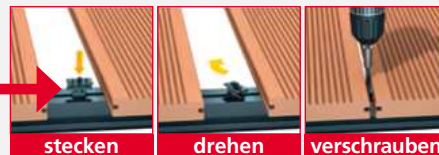
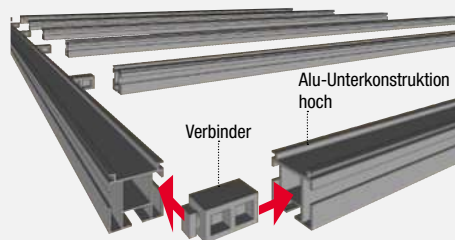

### Vorteile der Alu-Unterkonstruktion:

- extrem haltbar und verwindungsstabil
- schwarz beschichtet – keine störenden „Blitzer“ zwischen den Dielen
- die Unterkonstruktion „hoch“ kann mit Hilfe der Verbinder zu einem stabilen, verzugsarmen „Komplett-Rahmen“ montiert werden

### Edelstahlclip EASY:

Mittelclip für Alu-Unterkonstruktion

- große Zeitersparnis bei der Montage
- kein Bohren notwendig, inkl. Schrauben
- einfaches Auswechseln der Dielen



**Zaunserie „Lanugo“**

Douglasie, bernsteinfarben lasiert, Rahmen ca. 40 x 68 mm, Lamellen glatt gehobelt. **Edelstahlgeklammert**. Passende Pfosten erhältlich.

<b>Grundelement gerade</b>	ca. B 180 x H 180 cm	(ZL 888573)	<b>159.00</b>
----------------------------	----------------------	-------------	---------------

<b>Grundelement schmal</b>	ca. B 90 x H 180 cm	(ZL 888574)	<b>129.00</b>
----------------------------	---------------------	-------------	---------------

<b>Pfosten mit Kopf-rundung, gehobelt</b>	ca. 9 x 9 x 190 cm	(ZL 887182)	<b>44.95</b>
---	--------------------	-------------	--------------

**Zaunserie „Danrik“**

Kiefer/Fichte, 2-fach silbergrau lasiert, Bretter ca. 14 x 118 mm. **Edelstahlgeklammert und -verschraubt**. Passende Pfosten erhältlich.

<b>Grundelement gerade</b>	ca. B 180 x H 180 cm	(ZL 888550)	<b>159.00</b>
----------------------------	----------------------	-------------	---------------

<b>Grundelement schmal</b>	ca. B 90 x H 180 cm	(ZL 888572)	<b>139.00</b>
----------------------------	---------------------	-------------	---------------

<b>Pfosten mit Kopf-rundung, gehobelt</b>	ca. 9 x 9 x 190 cm	(ZL 889134)	<b>44.95</b>
---	--------------------	-------------	--------------

**Zaunserie „Ansar“**

Kiefer/Fichte, 2-fach silbergrau lasiert, Rankgitter anthrazit, Rahmen ca. 40 x 68 mm. **Edelstahlgeklammert**. Passende Pfosten erhältlich.

<b>Grundelement gerade</b>	ca. B 180 x H 180 cm	(ZL 888551)	<b>179.00</b>
----------------------------	----------------------	-------------	---------------

<b>Grundelement schmal</b>	ca. B 90 x H 180 cm	(ZL 888552)	<b>159.00</b>
----------------------------	---------------------	-------------	---------------

<b>Grundelement niedrig</b>	ca. B 180 x H 90 cm	(ZL 888553)	<b>159.00</b>
-----------------------------	---------------------	-------------	---------------

<b>Abschluss-element</b>	ca. B 90 x H 180/90 cm	(ZL 888554)	<b>159.00</b>
--------------------------	------------------------	-------------	---------------

<b>Pfosten mit Kopf-rundung, gehobelt</b>	ca. 9 x 9 x 100 cm	(ZL 889133)	<b>29.95</b>
---	--------------------	-------------	--------------

<b>Pfosten mit Kopf-rundung, gehobelt</b>	ca. 9 x 9 x 190 cm	(ZL 889134)	<b>44.95</b>
---	--------------------	-------------	--------------



**Zaunserie „Xala“**

Lärche naturbelassen, Lamellen ca. 13 x 70 mm, glatt gehobelt, abwechselnd lange und kurze Lamellen. **Edelstahlgeklammert und -verschraubt.** Passende Pfosten erhältlich.

**Grundelement** ca. B 180 x H 180 cm (ZL 888548) **109.00**

**Grundelement schmal** ca. B 60 x H 180 cm (ZL 888549) **99.95**

**Pfosten mit Kopfrundung, gehobelt** ca. 9 x 9 x 190 cm (ZL 887583) **31.95**

**Zaunserie „Licata“**  
ab **59.95**

**Zaunserie „Licata“**

Kiefer/Fichte, pinienfarbig lasiert, Rahmen ca. 40 x 65 mm, Lamellen strukturgehobelt. **Edelstahlgeklammert und -verschraubt.** Passende Pfosten erhältlich.

**Grundelement mit Rankgitter** ca. B 180 x H 180 cm (ZL 884111) **79.95**

**Grundelement schmal mit Rankgitter** ca. B 90 x H 180 cm (ZL 884115) **59.95**

**Abschlusselement mit Rankgitter** ca. B 90 x H 180/90 cm (ZL 884116) **59.95**

**Pfosten mit Kopfrundung, gehobelt** ca. 9 x 9 x 100 cm (ZL 887386) **18.95**

**Pfosten mit Kopfrundung, gehobelt** ca. 9 x 9 x 190 cm (ZL 887387) **25.95**

**Zaunserie „Licata“**

Kiefer/Fichte, 2-fach Grau lasiert, Rahmen ca. 40 x 65 mm, Lamellen strukturgehobelt. **Edelstahlgeklammert und -verschraubt.** Passende Pfosten erhältlich.

**Grundelement mit Rankgitter** ca. B 180 x H 180 cm (ZL 888494) **79.95**

**Grundelement schmal mit Rankgitter** ca. B 90 x H 180 cm (ZL 888495) **69.95**

**Abschlusselement mit Rankgitter** ca. B 90 x H 180/90 cm (ZL 888496) **69.95**

**Pfosten mit Kopfrundung, gehobelt** ca. 9 x 9 x 100 cm (ZL 889116) **17.95**

**Pfosten mit Kopfrundung, gehobelt** ca. 9 x 9 x 190 cm (ZL 889117) **27.95**



**Zaunserie „Bali“ Kiefer**

Kiefer/Fichte, kesseldruckimprägniert lärchefarben, ca. 40 x 69 mm große Rhombusleisten, glatt gehobelt, **edelstahlgenagelt**. Passende Pfosten erhältlich.

<b>Grundelement gerade</b>	ca. B 180 x H 180 cm	(ZL 888585)	<b>99.95</b>
----------------------------	----------------------	-------------	--------------

<b>Grundelement schmal</b>	ca. B 90 x H 180 cm	(ZL 888586)	<b>94.95</b>
----------------------------	---------------------	-------------	--------------

<b>Pfosten mit Kopfrundung, gehobelt</b>	ca. 9 x 9 x 190 cm	(ZL 889141)	<b>27.95</b>
--	--------------------	-------------	--------------

**Zaunserie „Bali“**

Lärche naturbelassen, Lamellen ca. 24 x 77 mm, glatt gehobelt, **edelstahlverschraubt**. Passende Pfosten erhältlich.

<b>Grundelement</b>	ca. B 180 x H 180 cm	(ZL 884303)	<b>149.00</b>
---------------------	----------------------	-------------	---------------

<b>Grundelement schmal</b>	ca. B 90 x H 180 cm	(ZL 884096)	<b>119.00</b>
----------------------------	---------------------	-------------	---------------

<b>Pfosten mit Kopfrundung, gehobelt</b>	ca. 9 x 9 x 190 cm	(ZL 887583)	<b>31.95</b>
--	--------------------	-------------	--------------

**Dichtzaun Lärchenton**

Kiefer/Fichte, kesseldruckimprägniert lärchefarben, Rahmen ca. 42 x 42 mm Lamellen strukturgehobelt. **Edelstahlgeklammert und -verschraubt**. Passende Pfosten erhältlich.

<b>Grundelement</b>	ca. B 180 x H 180 cm	(ZL 888575)	<b>59.95</b>
---------------------	----------------------	-------------	--------------

<b>Grundelement schmal</b>	ca. B 100 x H 180 cm	(ZL 888576)	<b>57.95</b>
----------------------------	----------------------	-------------	--------------

<b>Pfosten mit Kopfrundung, gehobelt</b>	ca. 9 x 9 x 190 cm	(ZL 889141)	<b>27.95</b>
--	--------------------	-------------	--------------



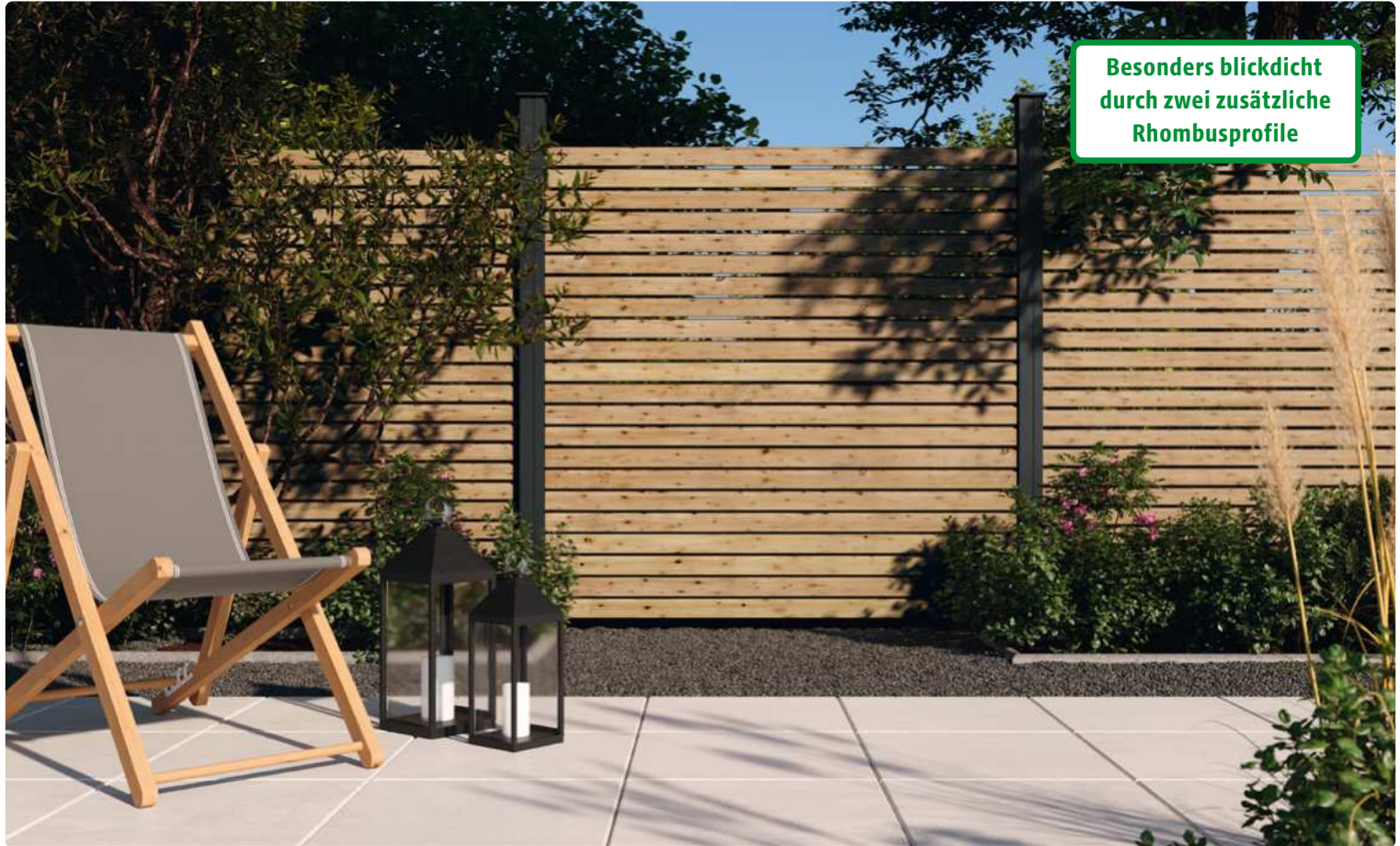

Besonders blickdicht  
durch zwei zusätzliche  
Rhombusprofile

#### WUNDERWERK est. 1964 – Zaunelement europäische Lärche

Europäische Lärche naturbelassen, Profile auf zwei bzw. drei Halteleisten aufgeschraubt, **Verbindungssteile aus rostfreiem Edelstahl.**

22 Rhombusprofile 24 x 75 mm mit 30° Schräge und drei Halteleisten 24 x 70 mm. Weitere Pfosten erhältlich.



1	<b>Grundelement</b>	ca. B 179 x H 179 cm	(ZL 88400803)	<b>199.00</b>
2	<b>Grundelement schmal</b>	ca. B 89 x H 179 cm	(ZL 88400804)	<b>129.00</b>
3	<b>Pfosten</b> mit Kopfrundung, gehobelt	ca. 9 x 9 x 190 cm	(ZL 887583)	<b>31.95</b>





Steckzaunsystem Schleswig, Douglasie unbehandelt

**Steckzaunsystem „Schleswig“**

Douglasie unbehandelt, Einzelmaterial bestehend aus Steckzaunbrettern, Abdeckbohle und genuteten Modulpfosten.



Online  
Sichtschutz-  
Planung unter  
scheerer.de

**Zaunserie „Borkum“**

Douglasie unbehandelt oder 2-schichtig transparent lasiert in den Farbtönen Cremeweiß .1, Cappuccino .2, Kiefer .3, Mahagoni .4, Tannengrün .5, Schwedenrot .6, Walnuss .7, Felsgrau .8 und Graphitgrau .9. Lamellen 1,5 x 10 cm auf 2 x 10 cm senkrechten Riegeln, edelstahlverschraubt, markante Abdeckleiste.

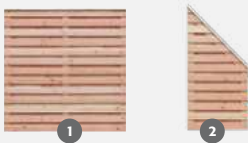

1	<b>Grundelement</b> ca. B 178,5 x H 181 cm	Douglasie (Art. 17718D) Lasur (Art. 17718D.*)	<b>245.00</b> <b>335.00</b>
2	<b>Schrägelement rechts</b> ca. B 88,5 x H 91 / 181 cm	Douglasie (Art. 17709DR) Lasur (Art. 17709DR.*)	<b>149.00</b> <b>219.00</b>
3	<b>Pergola „Heidmark“</b> ca. B 460 x H 230 cm	Douglasie (Art. 13146D) Lasur (Art. 13146D.*)	<b>349.00</b> <b>559.00</b>
4	<b>Rundkopf-Pfosten</b> ca. 9 x 9 cm, L 110 cm	Douglasie (Art. 41211D) Lasur (Art. 41211D.*)	<b>25.95</b> <b>44.95</b>

\* Bei Bestellung bitte Farbnummer angeben.



1	<b>Bohle</b>	ca. 2,8 x 14,5 cm, L 200 cm	Douglasie unbehandelt	(Art.Nr. 54922D)	<b>15.95</b>
2	<b>Abdeckbohle gerundet</b>	ca. 4 x 14 cm, L 225 cm	Douglasie unbehandelt	(Art.Nr. 54325D)	<b>34.95</b>
3	<b>C-Pfosten</b>	ca. 9 x 9 cm, L 190 cm	Douglasie unbehandelt	(Art.Nr. 41619DC)	<b>42.50</b>



Borkum, Douglasie im Farbton Kiefer .3 lasiert mit Pergola „Heidmark“ im Farbton Mahagoni .4 lasiert





**Aluminium-Rhombuszaun „Katepos“**  
 Leisten aus Aluminium im Farbton Anthrazit.  
 Leistenhöhe ca. 75 mm, ca. 20 mm stark.  
 Flexibles Baukastensystem zum Erstellen von  
 Sichtschutzwänden. Leisten-Set, ca. B 179 x  
 H 90 cm, 20 mm stark. **Nicht ständig im  
 Programm.** Notwendiges Zubehör erhältlich.

12er-Leisten-Set,  
 Leistenhöhe ca. 75 mm  
 (ZL 888600)

**149.00**

Rechenbeispiel:  
 Preis für ein Element, ca. 180 x 180 cm  
 (2 Zaunfeld-Sets) **298.00**

<b>8er-Bohlenset*</b> ca. 180 x 180 cm, à 20 x 200 mm. Komplett-Set, inkl. Start- und Abschluss-leiste und Distanzleisten. (Ohne Pfosten und Pfostenträger.)	Steingrau/ Alu blank	(ZL 888018)	<b>199.00</b>
	Anthrazit/ Alu blank	(ZL 888466)	<b>199.00</b>
	Steingrau/ Alu Anthrazit	(ZL 888465)	<b>199.00</b>
	Anthrazit/ Alu Anthrazit	(ZL 888464)	<b>199.00</b>
	Bicolor Weiß/Alu Anthrazit	(ZL 888532)	<b>199.00</b>



„Donatus“, Steingrau/Alu blank

Steckzaun-Einzelort



„Donatus“, Steingrau/Alu blank



„Donatus“, Bicolor Weiß/Alu Anthrazit, mit Design-Inlay in Anthrazit





**Flexi Fence „Turino“ Rhombusoptik**

Bohlen aus WPC in Rhombusoptik Anthrazit und Rhombusoptik Steingrau oder aus coextrudiertem WPC in Rhombusoptik Grau und Rhombusoptik Silber-Beige. Bohlenhöhe ca. 150 mm, ca. 20 mm stark. Flexibles Baukastensystem zum Erstellen von Sichtschutzwänden. **Nicht ständig im Programm.** Bohlen-Set\*, ca. B 179 x H 90 cm, 20 mm stark. Umfangreiches Zubehör erhältlich.

<b>6er-Bohlenset*</b> , Bohlen ca. H 150 mm	Anthrazit Steingrau	(ZL 888597) (ZL 888596)	<b>79.95</b>
--	------------------------	----------------------------	--------------

<b>6er-Bohlenset*</b> , Bohlen ca. H 150 mm, Coextrudiert	Grau Silber-Beige	(ZL 888598) (ZL 888599)	<b>89.95</b>
---	----------------------	----------------------------	--------------

\* Für eine Zaunhöhe von ca. 180 cm werden zwei Bohlensets und ein Start- und Abschlussleisten-Set benötigt. Die Zaunhöhe und -breite sind variabel. Durch das Kürzen der Bohlen bestimmen Sie die Breite und durch die Anzahl der Bohlen die Höhe Ihrer Zäune. Das System ist für eine maximale Zaunhöhe von ca. 180 cm ausgelegt.



„Turino“ Rhombusoptik, Coextrudiert Silber-Beige



„Turino“ Schwedenprofil, Steingrau

**NEU**

„Turino“ Aluminium, Anthrazit mit Designleisten Blank anodisiert

**NEU****Flexi Fence „Turino“ Schwedenprofil**

Bohlen aus WPC in Anthrazit und Steingrau. Bohlenhöhe ca. 150 mm, ca. 20 mm stark. Flexibles Baukastensystem zum Erstellen von Sichtschutzwänden. **Nicht ständig im Programm.** Bohlen-Set\*, ca. B 179 x H 90 cm, 20 mm stark.

<b>6er-Bohlenset*</b> , Bohlen ca. H 150 mm	Anthrazit Steingrau	(ZL 888594) (ZL 888595)	<b>79.95</b>
--	------------------------	----------------------------	--------------

\* Für eine Zaunhöhe von ca. 180 cm werden zwei Bohlensets und ein Start- und Abschlussleisten-Set benötigt. Die Zaunhöhe und -breite sind variabel. Durch das Kürzen der Bohlen bestimmen Sie die Breite und durch die Anzahl der Bohlen die Höhe Ihrer Zäune. Das System ist für eine maximale Zaunhöhe von ca. 180 cm ausgelegt.



Weiteres Zubehör für die hier gezeigten WPC-Zäune erhältlich. Sprechen Sie uns an!

**Flexi Fence „Turino“ Aluminium**

Bohlen aus Aluminium im Farbton Anthrazit. Bohlenhöhe ca. 150 mm, ca. 20 mm stark. Flexibles Baukastensystem zum Erstellen von Sichtschutzwänden. **Nicht ständig im Programm.** Bohlen-Set\*, ca. B 179 x H 90 cm, 20 mm stark.

<b>6er-Bohlenset*</b> , Bohlen ca. H 150 mm	Anthrazit	(ZL 888593)	<b>169.00</b>
--	-----------	-------------	---------------

<b>Designleisten für Turino, 2er-Set</b> Ca. H 12 x B 1790 mm, 20 mm stark	Anthrazit Blank anodisiert	(ZL 888603) (ZL 888602)	<b>14.95</b>
---	-------------------------------	----------------------------	--------------

\* Für eine Zaunhöhe von ca. 180 cm werden zwei Bohlensets und ein Start- und Abschlussleisten-Set benötigt. Die Zaunhöhe und -breite sind variabel. Durch das Kürzen der Bohlen bestimmen Sie die Breite und durch die Anzahl der Bohlen die Höhe Ihrer Zäune. Das System ist für eine maximale Zaunhöhe von ca. 180 cm ausgelegt.



**WPC-Bohlenzaun „Dius“**

Bohlen aus WPC, ca. 9 x 115 mm, im Farbton Anthrazit, Riegel aus Aluminium blank anodisiert, ca. 14 x 70 mm, **edelstahlverschraubt**. Zaunmontage nur mit dem „Dius“-Alu-Zubehör zulässig. **Nicht ständig im Programm**. Passende Pfosten erhältlich.

<b>Grundelement*</b>	ca. B 180 x H 180 cm	(ZL 888479)	<b>79.95</b>
<b>Aluminium-T-Beschlag, blank</b>	6er-Set, für verdeckte Montage, inkl. Schrauben	(ZL 888481)	<b>14.95</b>

\* Für die Montage eines Zaunfeldes sind sechs Aluminium-T-Beschläge erforderlich. Die Zaunelemente können nur mit dem Riegel quer montiert werden. Beachten Sie zwingend die Montageanleitung!

**WPC-Bohlenzaun „Alexos“**

Bohlen aus WPC im Farbton Anthrazit, Riegel aus Aluminium blank, **edelstahlverschraubt**. Zaunmontage nur mit dem „Alexos“-Alu-Zubehör zulässig. **Nicht ständig im Programm**. Passende Pfosten erhältlich.

<b>Grundelement*</b>	ca. B 180 x H 180 cm	(ZL 888480)	<b>169.00</b>
<b>Befestigungs-Set Alu blank</b>	6er-Set, Befestigungsset, inkl. Schrauben	(ZL 888482)	<b>14.95</b>

\* Für die Montage eines Zaunfeldes sind sechs Zaunhalter erforderlich. Beachten Sie zwingend die Montageanleitung!

**WPC-Bohlenzaun „Ibiza“ Alu**

Bohlen aus WPC, ca. 9 x 115 mm, im Farbton Anthrazit, Braun oder Bicolor Weiß/blank, Riegel aus Aluminium blank anodisiert, ca. 13 x 70 mm, **edelstahlverschraubt**. **Nicht ständig im Programm**. Passende Pfosten erhältlich.

<b>Grundelement*</b>	ca. B 180 x H 180 cm	Anthrazit (o. Abb.)	(ZL 888454)	<b>119.00</b>
		Braun (o. Abb.)	(ZL 888455)	
		<b>NEU</b> Bicolor Weiß/blank	(ZL 888590)	

\* Zaunmontage nur mit dem „Ibiza-Alu“-Zubehör zulässig. Für die Montage eines Zaunfeldes sind 8 Aluminium-T-Beschläge erforderlich. Die Zaunelemente können nur mit dem Riegel quer montiert werden. Beachten Sie zwingend die Montageanleitung!

„Ibiza“ Alu, Bicolor Weiß/blank

**WPC-Bohlenzaun „Ibiza“ Alu**

Bohlen aus WPC, ca. 9 x 115 mm, im Farbton Anthrazit, Braun oder Bicolor Weiß/Anthrazit, Riegel aus Aluminium pulverbeschichtet, ca. 13 x 70 mm, **edelstahlverschraubt**. **Nicht ständig im Programm**. Passende Pfosten erhältlich.

<b>Grundelement*</b>	ca. B 180 x H 180 cm	Anthrazit (o. Abb.)	(ZL 887634)	<b>119.00</b>
		Braun (o. Abb.)	(ZL 885383)	
		<b>NEU</b> Bicolor Weiß/Anthrazit	(ZL 888587)	

\* Zaunmontage nur mit dem „Ibiza-Alu“-Zubehör zulässig. Für die Montage eines Zaunfeldes sind 8 Aluminium-T-Beschläge erforderlich. Die Zaunelemente können nur mit dem Riegel quer montiert werden. Beachten Sie zwingend die Montageanleitung!

„Ibiza“ Alu, Bicolor Weiß/Anthrazit





Alu-Fence Forsdal

**Alu-Fence Forsdal Schallschutzsystem**

Alu-Fence Forsdal bietet nicht nur eine moderne Optik für Ihren Garten, sondern schafft auch eine ruhigere Umgebung, die Ihr Wohlbefinden steigert:

- Schalldämmung von 29 dB nach DIN EN 1793-2 und ZTV-Lsw 22
- erfüllt alle Anforderungen für Lärmschutzanlagen an Eisenbahnstrecken gemäß Rili 804.5501 2023
- Schallabsorption von 6 dB nach DIN 1793-1
- Ein Element besteht aus: 6 x Schalldämmelement, 3 x H-Rahmenprofil, 1 x Abschlussprofil, 3 x H-Verbindungsprofil, 1 x Zubehörbeutel

Anthrazit

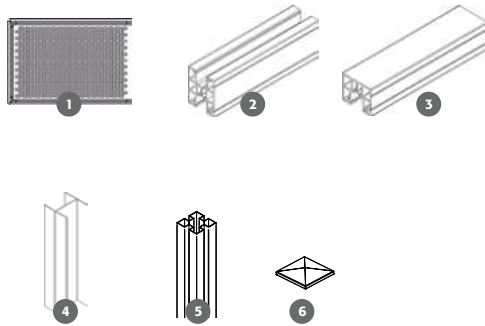

1	<b>Schalldämmelement</b>	B 95 x T 4,7 x H 67 cm	Aluminium, Anthrazit (BE 62614800)	<b>199.90</b>
2	<b>H-Rahmenprofil</b>	B 190 x T 5 x H 6 cm	Aluminium, Anthrazit (BE 62614900)	<b>58.90</b>
3	<b>Abschlussprofil</b>	B 190 x T 5 x H 4 cm	Aluminium, Anthrazit (BE 62615000)	<b>48.90</b>
4	<b>H-Verbindungsprofil</b>	B 62 x T 5 x H 5 cm	Aluminium, Anthrazit (BE 62615100)	<b>9.90</b>
5	<b>Aluminiumpfosten Typ B</b>	B 9 x T 9 x H 220 cm	Aluminium, Anthrazit (BE 63561500)	<b>127.90</b>
6	<b>Pfostenanker zum Einbetonieren</b>	B 11 x T 11 x H 71 cm	Metall, feuerverzinkt (BE 66523000)	<b>39.90</b>



Alu-Fence Rhombus, Anthrazit

**Sichtblende „Alu-Fence Rhombus“**

Modern, schlicht und geradlinig: Horizontal eingebaute rhomboide Profile geben der Fassade am Haus seit vielen Jahren eine klare Struktur und passen sich elegant der modernen Architektur an. Auch als Sichtschutz sind diese Profile sehr beliebt und vielseitig einsetzbar. Die beschichteten Aluminiumprofile sind langlebig, formstabil und überzeugen mit geringem Pflege- und Wartungsaufwand. Mit dem Abstandshalter bestimmen Sie, wie viel Einblick Sie für Ihren Garten gewähren. Unzählige Kombinationsmöglichkeiten ergeben sich aus den zwei zur Wahl stehenden Profiltypen, den fünf Farbtönen und der Möglichkeit unterschiedlicher Abstände zwischen den Profilen.

<b>Grundelement</b> (bestehend aus 24 Profilen)	B 180 x H 179 cm	Anthrazit (BE 62584500)	<b>379.90</b>
<b>Grundelement</b> (bestehend aus 16 Profilen)	B 180 x H 182 cm	Anthrazit (BE 62595700)	<b>429.90</b>
<b>Erweiterungsset</b> (bestehend aus 6 Profilen)	B 180 x H 45 cm	Anthrazit (BE 62584700)	<b>104.90</b>
<b>Erweiterungsset</b> (bestehend aus 4 Profilen)	B 180 x H 44 cm	Anthrazit (BE 62596100)	<b>114.90</b>
<b>Nut-Abdeckleiste für Aluminiumpfosten Typ B</b>	B 2,7 x T 0,4 x H 200 cm	Aluminium Aluminium, Anthrazit (BE 66528600) (BE 66529200)	<b>6.90</b> <b>7.90</b>
<b>Pfostenanker zum Einbetonieren</b>	B 11 x T 11 x H 71 cm	Metall, feuerverzinkt (BE 66523000)	<b>39.90</b>
<b>Pfostenanker zum Aufschrauben</b>	B 16 x T 16 x H 41 cm	Metall, feuerverzinkt (BE 66523100)	<b>37.90</b>



 SYSTEM WPC CLASSIC kombiniert  
mit SYSTEM GLAS BETA

 SYSTEM WPC PLATINUM, Grau mit Dekorprofil  
Omega und Gitter „FLOW“

## SYSTEM WPC und ALU

SYSTEM WPC und ALU Zäune lösen viel Breiten- und Höhenprobleme bei der Garteneinfriedung und Terrassenabgrenzung, denn Höhe und Breite sind variabel. Darüber hinaus bieten Dekorprofile aus Edelstahl oder Sicherheitsglas die Möglichkeit zur individuellen Gestaltung. Alle Profile und Abschlussleisten erhalten Sie auch einzeln. Das Tolle: Die WPC/ALU Zaunfelder lassen sich auch mit SYSTEM GLAS und SYSTEM BOARD Elementen kombinieren.



**Montage:**  
Die Profile in die stabilen Pfosten schieben und ineinander stecken. Profil-Abschlussleisten sorgen für Stabilität.

### SYSTEM WPC CLASSIC

Profile: 150x20mm, eine Seite glatt, eine Seite mit Längsfasen, individuell gestaltbar

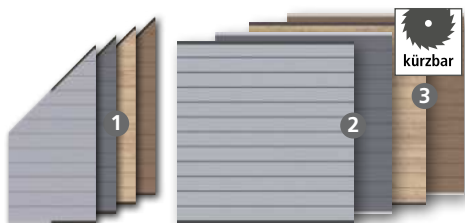

Sets: bestehend aus 12 Einzelprofilen und Profil-Abschlussleisten in Anthrazit oder Silber.

Maße/cm		
1. 89x180	Grau/Anthr./Sand/Mandel	175,-
2. 178x183	Grau/Anthrazit	249,-
3. 178x183	Sand/Mandel	249,-

### SYSTEM WPC XL

Profile: 300x20mm (doppelt so hoch wie die CLASSIC Profile), beidseitig glatte Oberfläche

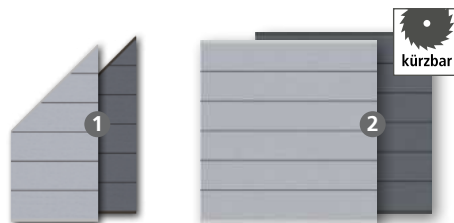

Sets: bestehend aus 6 Einzelprofilen und zwei Profil-Abschlussleisten.

Maße/cm		
1. 89x180	Grau/Anthrazit	175,-
2. 178x183	Grau/Anthrazit	249,-

### SYSTEM WPC PLATINUM\*

Profile: 150x20mm, beidseitig glatt



Sets: bestehend aus 12 Einzelprofilen und zwei Profil-Abschlussleisten.

Maße/cm		
1. 89x180	Grau/Braun	199,-
2. 178x183	Grau/Braun	299,-

Materialhinweis: WPC basiert auf den Rohmaterialien Naturfasern und Kunststoff und hat deren natürliche Eigenschaften. Es kann sich bei Temperaturschwankungen, Staunässe und ungleichmäßiger Bewitterung je nach Stärke verziehen, Wasserflecken bekommen und altern. Vorteil des Einsatzes von WPC im Vergleich zu Holz: Leichte Pflege, da nicht gestrichen werden muss. Nach etwa einem Jahr Bewitterung wird der gewünschte gleichmäßige Zielfarbtönen erreicht, der nicht mehr nachgestrichen werden muss.



## NEU: SYSTEM ALU PLUS/ALU XL mit ausgeschäumten Profilen



### SYSTEM ALU PLUS

Profile: 150x20mm, beidseitig glatt



### SYSTEM ALU XL

Profile: 300x20mm, beidseitig glatt

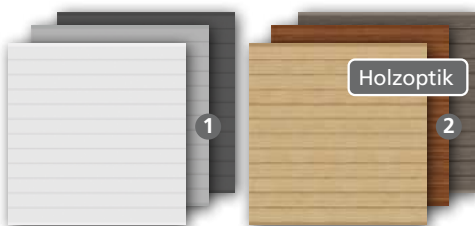

Sets: bestehend aus Einzelprofilen und zwei Profil-Abschlussleisten.

Maße/cm		
1. 178 x 184	Weiß/Silber/Anthrazit	529,-
2. 178 x 184	Lärche/Bambus/Vintage Oak	549,-



Sets: bestehend aus Einzelprofilen und zwei Profil-Abschlussleisten.

Maße/cm		
1. 178 x 184	Weiß/Silber/Anthrazit	499,-
2. 178 x 184	Lärche/Bambus/Vintage Oak	549,-

## Dekorprofile

Ersetzen Sie einzelne Profile der WPC/ALU Zaunfelder durch Dekorprofile in 15 oder 30 cm Höhe.

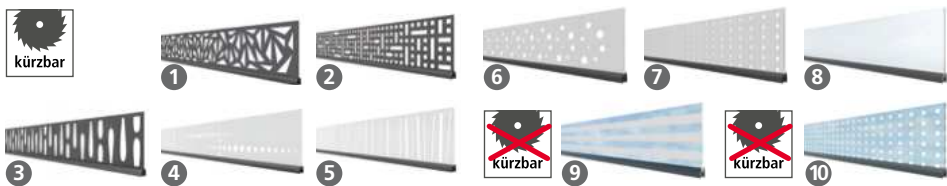

<b>1. Trigon Metall, Anthrazit beschichtet</b>	H: 15	3292	<b>64,90</b>	H: 30	3293	<b>99,90</b>
<b>2. Quattro Metall, Anthrazit beschichtet</b>	H: 15	3294	<b>64,90</b>	H: 30	3295	<b>99,90</b>
<b>3. Omega Metall, Anthrazit beschichtet</b>	H: 15	2433	<b>64,90</b>	H: 30	2434	<b>99,90</b>
<b>4. Puls Edelstahl</b>	H: 15	3296	<b>64,90</b>	H: 30	3297	<b>99,90</b>
<b>5. Linea Edelstahl</b>	H: 15	3298	<b>64,90</b>	H: 30	3299	<b>99,90</b>

<b>6. Bubble Edelstahl</b>	H: 15	2431	<b>64,90</b>	H: 30	2432	<b>99,90</b>
<b>7. Gamma Edelstahl</b>	H: 15	2317	<b>64,90</b>	H: 30	2318	<b>99,90</b>
<b>8. Dekor-Matt Kunstglas</b>	H: 15	2435	<b>64,90</b>	H: 30	2436	<b>99,90</b>
<b>9. Delta Sicherheitsglas (nicht kürzbar)</b>	H: 15	2319	<b>64,90</b>	H: 30	2320	<b>99,90</b>
<b>10. Theta Sicherheitsglas (nicht kürzbar)</b>	H: 15	2321	<b>64,90</b>	H: 30	2322	<b>99,90</b>



## SYSTEM Tore und Doppeltore

Die Tore bestehen aus einem Metallrahmen mit einer Verkleidung aus WPC oder ALU Profilen.



Alle Tore inkl. Beschlagsatz und Einsteckschloss!

Maße/cm		
1. Tor 98x 180, DIN li./DIN re.		ab 649,-
2. Doppeltor, max. 360 x 180		ab 2.599,-

Verwenden Sie für die Tore die stabilen Torpfosten mit angeschweißter Toraufhängung und „Durch-Rutsch-Schutz“.

Maße/cm	Anthr.	Silber	
<b>Torpfosten, Metall, 2er-Set</b>			
8x8, Länge: 255	2059	2099	<b>349,-</b>
<b>Doppeltorpfosten, Metall, 2er-Set</b>			
8x8, Länge: 255	2018	2019	<b>349,-</b>



Torzubehör		
<b>Aluminium Drückergarnitur, Edelstahloptik</b>		
Klinke/Klinke	4229	<b>89,90</b>
Klinke/Knauf	1251	<b>89,90</b>
<b>Profil-Doppelzylinder, Metall</b>		
60 mm, 30/30	2550	<b>21,95</b>





SYSTEM BOARD im Farbton Titangrau kombiniert mit Designgittern Linea aus Edelstahl



SYSTEM BOARD XL im Farbton Rot, Klemmpfosten in Silber



SYSTEM BOARD XL in der Ausführung Rost kombiniert mit Designgitter Puls aus Edelstahl

## SYSTEM BOARD / SYSTEM BOARD XL

**SYSTEM BOARD:** Zaunfelder aus 6 mm starken, farbigen Aluminium-Verbundplatten (ACP) oder Corten-Stahl. Sie sind wetterbeständig sowie bruch- und schlagfest. BOARD „ACP“ Elemente inklusive Dichtungsprofilen aus Gummi zur Befestigung im SYSTEM Klemmpfosten. Wählen Sie aus vier Farben:



Maße/cm		
1. 90x90	ab	115,-
2. 90x180/90	ab	189,-
3. 90x180	ab	169,-
4. 120x180	ab	229,-
5. 90x180 Slot-Design	ab	259,-
6. 120x180 Slot-Design	ab	319,-
7. Tor auf Maßbreite, 98 -120x180		1.029,-



**SYSTEM BOARD XL:** Zaunfeld-Sets bestehend aus 4 Einzelprofilen und 3 Übergangselementen. Material: Profile aus Aluminium-Verbundplatten (ACP) oder Corten-Stahl, Leisten aus Aluminium. Befestigung am SYSTEM Klemmpfosten.

Maße/cm	Farbe		
1. 178x180	Schiefer	2800	499,-
2. 178x180	Titangrau	2801	499,-
3. 178x180	Marmor	2803	499,-
4. 178x180	Rot	2802	499,-

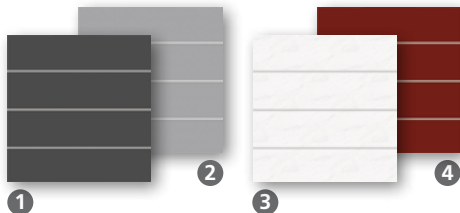

## Ausführung ROST

Ausgewählte BOARD/BOARD XL Elemente aus Corten-Stahl in der Ausführung Rost!

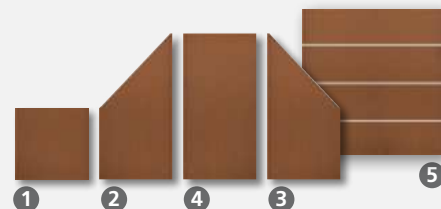

Maße/cm			
1. 90x90	BOARD	2768	175,-
2. 90x180/90, li.	BOARD	2767	329,-
3. 90x180/90, re.	BOARD	2770	329,-
4. 90x180	BOARD	2766	329,-
5. 178x180	BOARD XL	2804	629,-

**Materialhinweis:** Auf der walzblanken Stahloberfläche (Corten-Stahl) bildet sich abhängig von Intensität und Dauer der Bewitterung die gewünschte Patina. Dieser witterungsbeständige Edelrost konserviert die Oberfläche und schützt das Material vor Zersetzung. Bitte beachten: Durch Witterungseinflüsse lösen sich Rostpartikel von der Oberfläche und lagern sich deutlich sichtbar am Boden ab!

## Klemmpfosten und Zubehör für SYSTEM BOARD/BOARD XL, SYSTEM GLAS, SYSTEM KERAMIK

Klemmpfosten für reine SYSTEM GLAS/BOARD Zaunanlagen.  
Und für SYSTEM GLAS/BOARD Zaunkombinationen mit WPC/ALU Zaunfeldern!

### Klemmpfosten:

7,7x7,4-8,4 cm, inkl. Endprofil und Pfostenkappen, Material: Aluminium

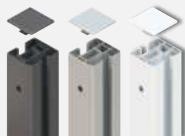

Maße/cm	Anthr.	Silber	Weiß	
Länge: 105	2340	2312	4600	84,90
Länge: 192,5	2341	2313	4601	119,-

**Eck-Klemmpfosten:**  
6,6x6,6 cm, inkl. Pfostenkappen, Material: Aluminium



Maße/cm	Anthr.	Silber	Weiß	
Länge: 105	2350	2349	4603	119,-
Länge: 192,5	2342	2315	4604	179,-

### Träger SYSTEM:

Für Klemm- und Eck-Klemmpfosten, Material: Stahl, verzinkt



Maße/cm		
zum Aufdübeln	2316	29,95
zum Einbetonieren	2314	29,95



### Vorgartenzaun „Sanam“

Moderne Sandwichbauweise, Lärche naturbelassen edelstahlgenagelt. Passende Pfosten erhältlich.

**Element**  
ca. B 180 x H 80 cm Lärche natur (ZL 888562) **54.95**

**Einzeltor**  
ca. B 100 x H 80 cm Lärche natur (ZL 888563) **79.95**



### Vorgartenzaun „Rantum“

Lärche naturbelassen, extra starke Staketen ca. 25 x 70 mm, mit gerundeten Köpfen, edelstahlgenagelt. Passende Pfosten erhältlich.

**Element**  
ca. B 180 x H 80 cm (ZL 884855) **54.95**



Extra starke Staketen



Vorgartenzaun gerade  
ab **31.95**

### Vorgartenzaun gerade oder geschwungen

Kiefer/Fichte, kesseldruckimprägniert, Staketen ca. 19 x 90 mm, Köpfe gerundet, edelstahlgenagelt. Passende Pfosten erhältlich.

**Element gerade** ca. B 180 x H 85 cm (ZL 884151) **31.95**

**Element gerade** ca. B 180 x H 100 cm (ZL 884149) **41.95**

**Element geschwungen** (o. Abb.) ca. B 180 x H 71/85 cm (ZL 884171) **31.95**



Delano, Anthrazit mit Rahmen Anthrazit

\* 80 cm hoch: 100 cm Pfosten zum Aufschrauben, 140 cm Pfosten zum Einbetonieren verwenden.  
100 cm hoch: 140 cm Pfosten (auf 120 cm kürzen) zum Aufschrauben, 185 cm Pfosten zum Einbetonieren verwenden.

### Vorgartenzaun „Delano“\*

Bohlen aus WPC, ca. 15 x 100 mm, im Farbton Anthrazit, Rahmen Aluminium blank anodisiert oder Anthrazit pulverbeschichtet, ca. 17 x 45 mm, edelstahlverschraubt. **Zaunmontage nur mit dem „Delano“-Zubehör zulässig.** Passende Pfosten erhältlich.

**Grundelement** Anthrazit/Anthrazit (ZL 888509) **79.95**  
ca. B 180 x H 80 cm Anthrazit/Alu blank (ZL 888505)

**Zauntor, inkl. Beschlägen,** Anthrazit/Anthrazit (ZL 888511) **99.95**  
ca. B 100 x H 80 cm Anthrazit/Alu blank (ZL 888507)

**Grundelement hoch** Anthrazit/Anthrazit (ZL 888510) **89.95**  
ca. B 180 x H 100 cm Anthrazit/Alu blank (ZL 888506)

**Zauntor, inkl. Beschlägen,** Anthrazit/Anthrazit (ZL 888512) **109.00**  
ca. B 100 x H 100 cm Anthrazit/Alu blank (ZL 888508)



**Zaunserie „Handeloh –B–“**

Douglasie unbehandelt oder 2-schichtig transparent lasiert in den Farbtönen Cremeweiß .1, Cappuccino .2, Kiefer .3, Mahagoni .4, Tannengrün .5, Schwedenrot .6, Walnuss .7, Felsgrau .8 und Graphitgrau .9. Stabile Riegel aus Vollholz, Latten 3 x 8 cm, Abdeckleiste 4 x 10 cm.



1	<b>Zaunfeld</b>	ca. B 200 x H 80 cm	Douglasie (Art. 15128D) Lasur (Art. 15128D.*)	<b>185.00</b> <b>249.00</b>
2	<b>Tür</b>	ca. B 100 x H 80 cm	Douglasie (Art. 15109TD) Lasur (Art. 15111T.*)	<b>325.00</b> <b>425.00</b>
3	<b>Rundkopf-Pfosten</b>	ca. 11 x 11 x 90 cm	Douglasie (Art. 42209D) Lasur (Art. 42209D.*)	<b>28.95</b> <b>46.00</b>

\* Bei Bestellung bitte Farbnummer angeben.



Handeloh –B–, Douglasie unbehandelt



Altmark, Fichte kesseldruckimprägniert KDG grau

**Staketenzaun „Altmark“**

Fichte kesseldruckimprägniert KDG grau oder Douglasie lasiert, in den Farbtönen Cremeweiß .1, Cappuccino .2, Kiefer .3, Mahagoni .4, Tannengrün .5, Schwedenrot .6, Walnuss .7, Felsgrau .8 und Graphitgrau .9. Latten 3 x 5 cm, Kopf abgeschrägt, Riegel 4,5 x 7 cm, Oberseite abgeschrägt, edelstahlvernagelt.

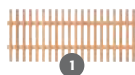

1	<b>Zaunfeld</b>	ca. B 200 x H 100 cm	Fichte KDG grau (Art. 2012102) Douglasie lasiert (Art. 20110D.*)	<b>102.00</b> <b>199.00</b>
2	<b>Tür</b>	Halbrahmen ca. B 100 x H 100 cm	Fichte KDG grau (Art. 61210) Douglasie lasiert (Art. 61110D.*)	<b>179.00</b> <b>339.00</b>

\* Bei Bestellung bitte Farbnummer angeben.



Nordik, Douglasie im Farbton Cremeweiß .1 lasiert

**Zaunserie „Nordik“**

Douglasie unbehandelt oder 2-schichtig transparent lasiert, in den Farbtönen Cremeweiß .1, Cappuccino .2, Kiefer .3, Mahagoni .4, Tannengrün .5, Schwedenrot .6, Walnuss .7, Felsgrau .8 und Graphitgrau .9. Latten 3 x 8 cm, Tür Leimholz-Halbrahmen mit Bogen.

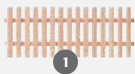

1	<b>Zaunfeld</b>	ca. B 200 x H 80 cm	Douglasie (Art. 202082D) Lasur (Art. 202082D.*)	<b>129.00</b> <b>192.00</b>
2	<b>Tür</b>	ca. B 100 x H 90 cm	Douglasie (Art. 61309D) Lasur (Art. 61309D.*)	<b>289.00</b> <b>372.00</b>





**Fasssauna**

Nordisches und naturbelassenes Fichtenholz, Ca. Ø 220 x 294 cm, Außenwandbohlen ca. 42 mm, Vorder- und Rückwand ca. 28 mm, Saunatur aus 8 mm gehärtetem Glas mit beidseitigem Holzknopf, zwei Sitzgelegenheiten im überdachten Eingangsbereich, Saunabänke innen (200 cm lang) sowie das Ofenschutzgeländer sind aus Espenholz gefertigt, zwei runde Lüftungsgitter, Fußboden-Rost innen und im Sitzbereich außen, Lagerhölzer aus tauchimprägniertem Leimholz, ausreichend für vier Personen. Ohne Ofen und Dachschindeln. (ZL 558013)

ab **2.799.00****Passende Dachschindeln**

Schwarz, Karton für 3 m<sup>2</sup>, Bedarf 5 Kartons. (27500066)

**34.47****Saunaofen elektrisch Sentiotec 190** (o. Abb.)

Schwarz, Ca. 41 x 29 x 65 cm, Leistung 9 kW mit Steuerung. (ZL 558014)

**369.00****Finnische Saunasteine Olivin Diabas** (o. Abb.)

Körnung ca. 5 – 10 cm, ca. 20 kg/Box (ZL 558015)

**29.95****Elementhaus „Nyland“ Pultdach**

Fichte naturbelassen, Sockelmaß ca. B 170 x T 120 cm, H 198 cm, **14 mm Wandstärke**. Inkl. Fußboden und Doppeltür aus Vollholz, Dach aus OSB-Platten, ohne Dachpappe. (ZL 881828)

ab **379.00**

Bedarf Dachpappe: 1 Rolle à 10 m.

Elementhaus  
„Nyland“  
ab **399.00**

**Elementhaus „Nyland“ Satteldach**

Fichte naturbelassen, Sockelmaß ca. B 170 x T 120 cm, H 218 cm, **14 mm Wandstärke**. Inkl. Fußboden und Doppeltür aus Vollholz, Dach aus OSB-Platten, ohne Dachpappe. (ZL 881367)

ab **399.00**

Bedarf Dachpappe: 1 Rolle à 10 m.  
Bedarf Bitumenschindeln: 2 Pakete à 3 m<sup>2</sup>.





NEU

**Blockbohlenhaus „Melbourne“**

Fichte naturbelassen, Sockelmaß ca. B 250 x T 200, H 240 cm, **19 mm Wandstärke**. Doppeltür mit Echtglas und Sprossen. Inkl. Fußboden, ohne Dachpappe. (ZL 881938)

ab **949.00**

Bedarf Dachpappe: 2 Rollen à 10 m.

**Blockbohlenhaus „Inn“**

Nordisches Nadelholz naturbelassen oder farbbehandelt, Sockelmaß ca. B 200 x T 200 cm, ca. H 235 cm. **28 mm Wandstärke**. Tür mit Echtglas und Sprossen. Inkl. Fußboden, ohne Dachpappe.

Naturbelassen (ZL 881909) ab **899.00**

Carbongrau (ZL 881943)

Schwedenrot (ZL 881945)

Lichtgrau (ZL 881944)

Gletschergrün (ZL 881946) ab **1.399.00**

Bedarf Dachpappe: 1 Rolle à 10 m.

Bedarf Bitumenschindeln: 3 Pakete à 3 m<sup>2</sup>.



**Blockbohlenhaus „Inn“**

ab **899.00**

„Inn“ naturbelassen



**Blockbohlenhaus „Toledo“ Pultdach ☺**

Fichtenholz naturbelassen, Sockelmaß ca. B 260 x T 200 cm, ca. H 208 cm, **18 mm Wandstärke**. Doppeltür mit bruchsicherem Kunststoffglas. Inkl. Fußboden, ohne Dachpappe. (ZL 881845)

ab **1.249.00**

Bedarf Dachpappe: 2 Rollen à 10 m.

☺ Lieferzeit auf Anfrage



### Gerätehaus Europa

20 Jahre Garantie, Lieferung frei Haus, beste Qualität durch feuerverzinktes, polyamid-einbrennlackiertes Stahlblech, Verriegelung mit Drehgriff-Zylinderschloss. Umfangreiche Grundausstattung: Regale-Set, Gerätehalter, Ordnungssystem an den Innenseiten der Türflügel. Lieferbar in den Farben Silber-Metallic, Dunkelgrün, Dunkelgrau-Metallic und Quarzgrau-Metallic.

Erhältlich in 9 Größen:

z. B. Gr. 3 (B 244 x T 156 x H 203 cm)

inkl. Dachvorsprung und Doppeltür

**1.199.00**



Gerätehaus Europa Gr. 3 in Dunkelgrün  
(Bodenrahmen und Bodenplatte als Zubehör erhältlich)



Gerätehaus AvantGarde Gr. A5 in Silber-Metallic mit Edelstahl-Drückergarnitur  
(Doppeltüre, Alu-Bodenrahmen und Alu-Bodenplatte als Zubehör erhältlich)

### Gerätehaus AvantGarde

20 Jahre Garantie, Lieferung frei Haus, modernes Design, komfortable Öffnung mittels Gasdruckfeder, 3-fach-Verriegelung mit Edelstahl-Drückergarnitur und Normzylinder, Acrylglasoberfläche mit Dachvorsprung, inkl. umfangreicher Grundausstattung (Werkzeughalter an den Innenseiten der Türflügel, Regale-Set, Gerätehalter). Lieferbar in den Farben Silber-Metallic, Quarzgrau-Metallic und Dunkelgrau-Metallic.

Erhältlich in 8 Größen:

z. B. Gr. A5 (B 260 x T 220 x H 218 cm)

inkl. Dachvorsprung und Standardtür

**1.849.00**



Gerätehaus Neo Gr. 2B, Dunkelgrau-Metallic  
(mit SmartBase Fundament, Innenverkleidung und Seitendach als Zubehör erhältlich)



### Gerätehaus Neo

Glatte Wandoberflächen und das elegante Lichtband in der Tür prägen den modernen Look. Zusätzliche Lichtpaneele können dank eigens entwickeltem Paneelsystem flexibel eingebaut werden. Für angenehme Atmosphäre sorgen neben der Holzuntersicht zur Luftfeuchte-Regulierung die optionale Innenwandverkleidung in Weiß und die Isolierung. Farben: Silber-Metallic, Quarzgrau-Metallic, Dunkelgrau-Metallic.

- 3-fach Verriegelung mit Edelstahl-Drückergarnitur
- stabile Dachkonstruktion für bis zu 150 kg/m<sup>2</sup> Schneelast
- Sturmsicherheit bis Windstärke 12
- komfortable Türöffnung mit Gasdruckfeder
- integrierte Zubehörfestigung
- optionale Innenwandverkleidung und Isolierung
- integrierter Wasserablauf

Grundausstattung: Lichtelement in der Standardtür, Holzdecke aus Dreischichtplatten mit Dachfolie aus 1,5 mm EPDM, Regenfallrohr (2 Stk.), Werkzeughalter (2 Stk.), Gerätehalter (2 Stk.), Regalböden (2 Stk.).

Erhältlich in 16 Größen:

z.B. Gr. 1A (B 180 x T 180 x H 222 cm) inkl. Standardtür

**2.499.00**

z.B. Gr. 2B (B 236 x T 236 x H 222 cm) inkl. Standardtür

**3.199.00**



Gerätehaus Neo Gr. 1A,  
Silber-Metallic



Gerätehaus Neo Gr. 2B,  
Dunkelgrau-Metallic





Ausführung Wohnmobil-Einzelcarport

Einzelcarport  
„Bremen“  
ab **999.00**

### Einzelcarport „Bremen“ ☺

Kiefer/Fichte, Einfahrtshöhe ca. 210 cm. Schneelast max. 85 kg pro m<sup>2</sup>. Statisch erforderliche H-Pfostenanker, besonders schwer, 116/8/800 mm, feuerverzinkt. Nicht im Lieferumfang enthalten. (ZL 816510)

#### „Bremen 1“, Dach aus PVC anthrazit

Ca. B 340 x L 510 cm. Mit 6 Pfosten  
(ca. 11,5 x 11,5 x H 210 cm).  
(ZL 882158)

ab **999.00**

#### „Bremen 1“, Dach Aluminium blank

Ca. B 340 x L 510 cm. Mit 6 Pfosten  
(ca. 11,5 x 11,5 x H 210 cm).  
(ZL 882047)

ab **1.199.00**

**Info**

Carport „Bremen“ und „Hamburg“ auch als Wohnmobil-Carport erhältlich. Sprechen Sie uns an!



„Lübeck 1“

### Einzelcarport „Lübeck“ mit Satteldach ☺

Kiefer/Fichte, Einfahrtshöhe ca. 210 cm. Schneelast max. 125 kg pro m<sup>2</sup>. Satteldach ohne Dachpappe. Statisch erforderliche H-Pfostenanker, besonders schwer, 116/8/800 mm, feuerverzinkt. Nicht im Lieferumfang enthalten. (ZL 816510)

#### „Lübeck 1“ mit Satteldach

Ca. B 340 x L 510 cm. Mit 6 Pfosten  
(ca. 11,5 x 11,5 x H 210 cm).  
(ZL 882144)

ab **1.499.00**

#### „Lübeck 2“ mit Satteldach (o. Abb.)

Ca. B 340 x L 760 cm. Mit 10 Pfosten  
(ca. 11,5 x 11,5 x H 210 cm).  
(ZL 882145)

ab **1.999.00**

Bedarf Dachpappe: 3 Rollen à 10 m.  
Bedarf Bitumenschindeln:  
7 Pakete à 3 m<sup>2</sup>.

Bedarf Dachpappe: 4 Rollen à 10 m.  
Bedarf Bitumenschindeln:  
10 Pakete à 3 m<sup>2</sup>.

### Doppelcarport „Hamburg“ ☺

Kiefer/Fichte, Einfahrtshöhe ca. 210 cm. Schneelast max. 85 kg pro m<sup>2</sup>. Statisch erforderliche H-Pfostenanker, besonders schwer, 116/8/800 mm, feuerverzinkt. Nicht im Lieferumfang enthalten. (ZL 816510)

#### „Hamburg 1“, Dach aus PVC Anthrazit ☺

Ca. B 604 x L 504 cm. Mit 6 Pfosten  
(ca. 11,5 x 11,5 x H 210 cm).  
(ZL 882142)

ab **1.799.00**

#### „Hamburg 2“, Dach aus

Aluminium blank ☺ (o. Abb.)  
Ca. B 604 x L 760 cm. Mit 10 Pfosten  
(ca. 11,5 x 11,5 x H 210 cm).  
(ZL 882055)

ab **2.849.00**

#### Seitlicher Geräteraum für „Hamburg 1“ ☺

Ca. B 173 x T 395 cm, Wandstärke ca.  
19 mm, mit Doppeltür.  
(ZL 882205)

ab **999.00**

„Hamburg 1“ mit seitlichem Geräteraum

### Einzelcarport „Nürnberg Modern 1“ ☺

Fichte naturbelassen. Ca. B 350 x T 500 cm.  
Einfahrtshöhe ca. 210 cm. 6 Leimholz-  
Pfosten (ca. 12 x 12 x H 210 cm) und Dach-  
eindeckung aus Holz, Schneelast max. 125 kg  
pro m<sup>2</sup>. Ohne Bitumendachbahnen.  
(ZL 882273)

ab **1.699.00**

### Wandelement für „Nürnberg Modern 1“ ☺ (o. Abb.)

Ca. B 168 x H 189 cm.  
(ZL 882279)

**249.00**

Statisch erforderliche H-Pfostenanker,  
besonders schwer, 121/8/800 mm,  
feuerverzinkt. Nicht im Lieferumfang  
enthalten. (ZL 816709)



☺ Lieferzeit auf Anfrage





### Kinderspiel- anlage „Arno“

ab **209.00**

#### Kinderspielanlage „Arno“

Kiefer/Fichte, kesseldruckimprägniert, Bausatz, Aufbau-  
maße ca. B 425 x T 190 cm, H 220 cm. Podesthöhe  
ca. 145 cm. Mit 10 cm Rundholz-Standpfosten und  
Schaukelbalken. Inkl. 2 Schaukelbrettern, Strickleiter  
und Leitern.

(ZL 883408)

(Ohne Rutsche) ab **209.00**

**Wellenrutsche**, Kunststoff, ca. 265 cm lang.

Blau (ZL 883410)

NEU

Rot (ZL 883528)

Stk. **109.00**



NEU

Wellenrutsche in Rot,  
220 oder 265 cm lang.



#### Sandkasten „Phil“

Kiefer/Fichte, kesseldruckimprägniert,  
Bausatz, ca. 140 x 140 cm, 20 mm  
starke Bretter, Sitzbrett ca. 120 mm  
breit, inkl. Holzabdeckung.

(ZL 883385)

ab **84.95**

Bedarf Spielsand (2/3 Füllung):  
16 Säcke à 25 kg.



#### Klettertor

Kiefer/Fichte, kesseldruckimprägniert, Bausatz,  
Aufbaumaße ca. B 200 x T 60 x H 207 cm. Mit vier  
Pfosten, ca. 7 x 7 cm stark. Vielseitiger Spielplatz  
für Kinder. Mit Kletterwand, Sprossenleiter und  
Tornetz.

(ZL 883524)

**199.00**



#### Stelzenhaus „Zirkuswagen“

Fichte naturbelassen, Bausatz,  
Spielhaus auf 6 Pfosten,  
ca. 7 x 7 cm stark, Sockelmaß  
Haus ca. B 180 x T 270 cm,  
H 225 cm. Podesthöhe ca. 70 cm,  
mit Tür, Leiter und Sprossenfenster.  
Ohne Dachpappe.

(ZL 883388)

ab **899.00**

Die abgebildeten Spielgeräte sind: „Geeignet für  
Kinder im Alter von 3 - 14 Jahren.“ (Ausnahme  
Rutschen: 3 - 10 Jahre). „Nur für den privaten  
Hausgebrauch im Freien bestimmt.“





Kantholz

Rundholz

**Kinderspielanlage „Enija“**

Kiefer/Fichte, kesseldruckimprägniert, Bausatz, Aufbaumaße ca. B 350 x T 200 cm, H 300 cm, Podesthöhe ca. 145 cm, mit 7 x 7 cm Kantholz-Standpfosten und Rundholz-Schaukelbalken, inkl. Doppelschaukel, Leiter und Sandkasten. (ZL 883452)

(Ohne Rutsche) ab **349.00****Wellenrutsche**, Kunststoff, ca. 265 cm lang.

Blau (ZL 883410)

NEU Rot (ZL 883528)

Stk. **109.00****Kinderspielhaus „Nick“**

Fichte naturbelassen, Bausatz, Sockelmaß komplett ca. B 180 x T 180 x H 170 cm, inkl. Fußboden und Sprossenfenster. Ohne Dachpappe. (ZL 883215)

ab **549.00**

Die abgebildeten Spielgeräte sind: „Geeignet für Kinder im Alter von 3 - 14 Jahren.“ (Ausnahme Rutschen: 3 - 10 Jahre). „Nur für den privaten Hausgebrauch im Freien bestimmt.“

**Stelzenhaus „Achim“**

Fichte naturbelassen, Bausatz, Spielhaus auf 4 Pfosten, ca. 7 x 7 cm stark. Sockelmaß/Aufbauhöhe Haus ca. B 180 x T 190 x H 287 cm, Podesthöhe ca. 125 cm. Mit Leiter, Tür und Sprossenfenstern. Ohne Dachpappe und Anbau. (ZL 883203)

(Ohne Rutsche) ab **749.00****Schaukelanbau für Stelzenhaus „Achim“**

ca. 241 x 208 x 215 cm. (ZL 883523)

**219.00****Wellenrutsche (o. Abb.)**, Kunststoff, ca. 220 cm lang.

Blau (ZL 883451)

NEU Rot (ZL 883527)

Stk. **89.95**



### Hochbeet

Lärche naturbelassen, Bausatz, inkl. Pflanzfolie für die Seitenwände, ohne Boden.

Ca. B 125 x T 45 x H 80 cm  
(6 ZL 885386)

**129.00**

Ca. B 125 x T 85 x H 80 cm  
(passender Frühbeetaufsatz erhältlich)  
(6 ZL 885276)

**159.00**

### Frühbeetaufsatz

Lärche naturbelassen, Bausatz, mit 3-fach feststellbaren Fenstern. Ca. B 119 x T 80 x H 30 cm  
(ZL 885525)

**99.95**



### Hochbeet Rhombus Lärchenton

Kiefer, kesseldruckimprägniert, im Farbton Lärche. Ca. B 180 x T 80 x H 80 cm. Rhombusleisten ca. 22 x 70 mm glatt gehobelt. Bausatz inkl. Vlies für die Seitenwände, ohne Boden.  
(ZL 885541)

**149.00**

### Hochbeet

Kiefer/Fichte, kesseldruckimprägniert, im Farbton Teakbraun, Bausatz aus Halbrundriegeln, inkl. Pflanzfolie für die Seitenwände, ohne Boden.

Ca. B 120 x T 120 x H 80 cm (o. Abb.)  
(ZL 885421)

**119.00**

Ca. B 180 x T 80 x H 80 cm  
(ZL 885407)

**129.00**



# SelberMachenLassen – wir bieten Service nach Bedarf!

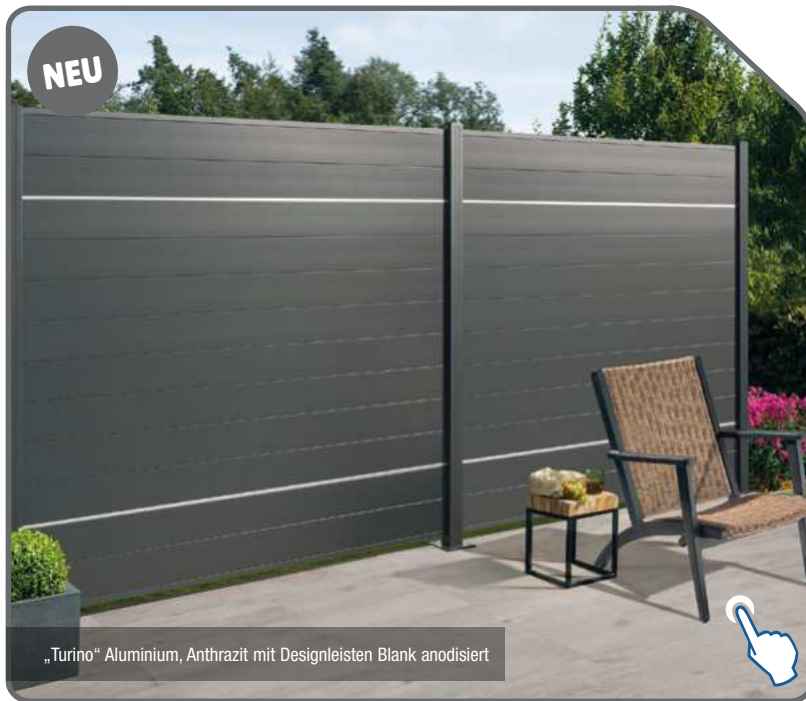

Copyright by hagebau Fachhandel. Stand: 02/2024. Alle Angaben ohne Gewähr. Preis- und Sortimentsänderungen, Farb- und Maßabweichungen, Druckfehler und Irrtum vorbehalten. Alle Artikel ohne Dekoration. Nicht alle Artikel sind Lagerware. Nicht Lagerware i. d. R. kurzfristig lieferbar. Alle Preise sind Abholpreise. Alle Preise sind UVP (unverbindliche Preisempfehlungen). Alle Preise in Euro, inkl. ges. MwSt. zzgl. Versand.

## Unser Sortiment für deinen Garten:

- GARTENHÄUSER/CARPORTS
- HOLZ IM GARTEN
- KINDERSPIELGERÄTE
- WEBER GRILLGERÄTE
- GARTENMÖBEL
- SONNENSCHIRME
- GARTENBAUSTOFFE
- GARTENTECHNIK



MS-Holzfachmarkt GmbH • Borsigstraße 42–44 • 65205 Wi-Nordenstadt  
Tel. 06122-8 00 00 • Öffnungszeiten: Mo. bis Fr. 07.00 – 19.00 Uhr, Sa. 08.00 – 16.00 Uhr

Mehr Infos online unter: [www.ms-holz.de](http://www.ms-holz.de)

